



Robelit

Garden



Garden

CENNIK

SPIS TREŚCI

Podesty kompozytowe z WPC	4
Sztachety kompozytowe z WPC	5
Szklarnia ogrodowa	6
Pergola aluminiowa	7
Patio aluminiowe z przesuwным dachem	8
Podkładki ochronne pod grill	9
Agrowłókniny i tkaniny ogrodnicze	10
Geowłóknina drenażowa	14

Cennik ważny od 01.02.2019

Ceny netto w PLN - do cen należy doliczyć 23% VAT.

Robelit Sp. z o.o. zastrzega sobie prawo do zmiany cen produktów. Niniejszy cennik nie stanowi oferty w rozumieniu art. 66 § 1 kodeksu cywilnego.

Parametry techniczne podane są zgodnie z aktualnymi danymi katalogowymi producentów i mogą ulec zmianie bez wcześniejszego powiadomienia.

OGÓLNE WARUNKI HANDLOWE NA www.robelit.pl

PODESTY KOMPOZYTOWE Z WPC

Podesty idealnie nadają się na tarasy i balkony.

Wykonane są z ryflowanych desek z WPC, które przypominają w wyglądzie i dotyku naturalne drewno. Dzięki właściwościom materiału z jakiego są wyprodukowane zachowują długoletnią trwałość bez konieczności konserwowania (malowania) oraz niezmienny wygląd przez długi czas.

Podesty umocowane są do plastikowej podstawy z wystającymi po bokach zaczepami za pomocą których łączymy poszczególne podesty ze sobą.







Podesty kompozytowe wykonane są z dwóch warstw WPC:

- podest: 58% proszek drzewny + 32% HDPE + 10% dodatki
- podstawa; polietylen

ZALETY:

- prosty i szybki montaż,
- odporność na pleśń,
- nie wypacza się, nie rozwarstwa i nie pęka,
- nie wymaga malowania,
- minimalna nasiąkliwość,
- zawiera stabilizatory UV, które zwiększają odporność kompozytu na szkodliwe działanie czynników zewnętrznych,
- przyjazny dla środowiska.



Zdjęcie produktu	Kolor	Nazwa produktu	Wymiar [cm] Szer. x Dł. x Wys.	Indeks	Kod ean	Cena netto PLN/szt.
		Podest kompozytowy - ciemny brąz	30x30x2,3	GPK0010	5905725029754	14,50
		Podest kompozytowy - szary	30x30x2,3	GPK0012	5905725029778	14,50
		Podest kompozytowy - trawa	30x30x2,9	GPK0001	5905725029822	20,00

Opakowanie zbiorcze – 6 szt.



SZTACHETY KOMPOZYTOWE Z WPC

Sztachety wykonane z WPC to rozwiązanie korzystne pod względem finansowym, ponieważ dzięki właściwościom materiału z jakiego są wykonane zachowują długoletnią trwałość i niezmienny wygląd bez konieczności konserwowania (malowania). Ogrodzenia wykonane ze sztachet z WPC są trwałe i odporne na działanie czynników atmosferycznych (deszcz, słońce, mróz). Wykończenie powierzchni: jedna strona imitująca strukturę drewna, druga strona rowkowana.

ZALETY:

- prosty i szybki montaż,
- nie wymagają malowania,
- odporne na pleśń i grzyby,
- nie wypaczają się, nie rozwarstwiają i nie pękają,
- minimalna nasiąkliwość.



Zdjęcie produktu	Nazwa produktu	Wymiar [cm] Dł. x Szer. x Gr.	Indeks	Kod ean	Cena netto PLN/szt.
	sztacheta kompozytowa - czekoladowy brąz	1000x71x11	GSZK001	5905725033218	12,50
	sztacheta kompozytowa - jasny brąz	1000x71x11	GSZK002	5905725033225	12,50
	sztacheta kompozytowa - szary	1000x71x11	GSZK003	5905725033638	12,50

Opakowanie zbiorcze – 6 szt.

SZKLARNIA OGRODOWA

Szklarnie ALU to idealne rozwiązanie dla przydomowych ogrodów. Konstrukcja szklarni wykonana jest z profili aluminiowych, wypełnienie stanowi bezbarwna płyta komorowa z poliwęglanu o grubości 4,0mm. Dobrą wentylację zapewniają przesuwne drzwi oraz uchylne okno, które można zamontować na prawą lub lewą stronę. W komplecie znajduje się fundament, który mocno przytwierdzi ją do podłoża zapewniając dodatkowe wzmocnienie.

ZALETY:

- nierdzewna, aluminiowa konstrukcja,
- wypełnienie płyta komorowa z poliwęglanu o grubości 4,0mm z jednostronnym UV,
- przesuwane drzwi na rolkach oraz okno dachowe zapewniające wentylację,
- wysokiej jakości złącza plastikowe,
- łatwy i szybki montaż.



Zdjęcie produktu	Nazwa produktu	Wymiar [cm] Szer. x Dł. x Wys.	Indeks	Kod ean	Cena netto PLN/szt.
	Szklarnia Alu z bazą	195x133x185	GSZ0112	5905725033430	1300,00

PERGOLA ALUMINIOWA

Pergola aluminiowa to nowoczesne, funkcjonalne i ekonomiczne zadaszenie. Doskonale sprawdzi się jako piękne zadaszenie w każdym ogrodzie. Konstrukcja zadaszenia sprawia wrażenie lekkości, lecz dzięki zastosowaniu solidnych profili aluminiowych (malowanych proszkowo) jest bardzo trwała, stabilna i odporna na czynniki atmosferyczne. Rozsuwany harmonijkowy dach wykonany jest z tkaniny poliestrowej odpornej na deszcz i słońce.

ZALETY:

- ochrona przed słońcem i deszczem,
- nowoczesny design,
- łatwy i szybki montaż i demontaż.



Zdjęcie produktu	Nazwa produktu	Wymiar [cm] Szer. x Dł. x Wys.	Indeks	Kod ean	Cena netto PLN/szt.
	Pergola – 292	292x292x228	GPE0010	5905725030033	2050,00

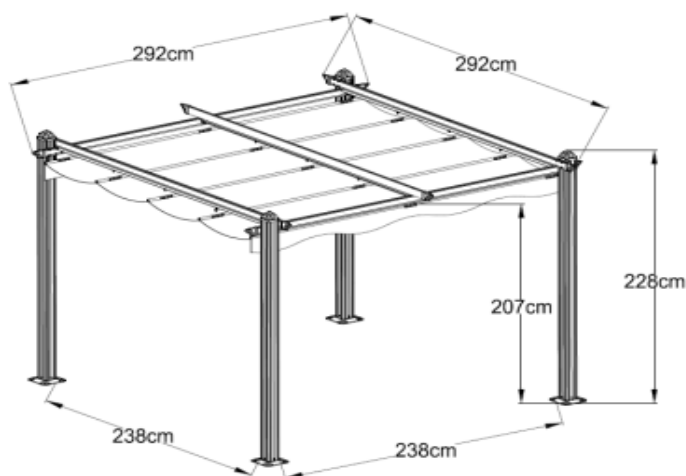

PATIO ALUMINIOWE Z PRZESUWNYM DACHEM

Patio aluminiowe z przesuwным dachem – łatwy do otwierania i zamykania dzięki specjalnym uchwytom. Zadaszenie montuje się z jednej strony do ściany budynku, z drugiej strony oparte na dwóch nogach o przekroju 10x10cm. Konstrukcja zadaszenia wykonana jest z profili aluminiowych malowanych proszkowo, wypełnienie stanowi płyta komorowa z poliwęglanu o grubości 6mm z warstwą ochronną na promieniowanie UV.

Zadaszenie przeznaczone jest do samodzielnego montażu, zestaw posiada nawiercone profile i przygotowane płyty z poliwęglanu. Wszystkie elementy konstrukcyjne, montażowe i kotwiące do podłoża oraz instrukcja znajdują się w opakowaniu.



ZALETY:

- konstrukcja aluminiowa malowana proszkowo,
- wysoka odporność na uderzenia i promieniowanie UV,
- prosty montaż – nie wymaga specjalistycznych narzędzi,
- wbudowana rynna z odpływem w nogach,
- solidna i trwała konstrukcja.



Zdjęcie produktu	Nazwa produktu	Wymiar [cm] Szer. x Dł. x Wys.	Indeks	Kod ean	Cena netto PLN/szt.
	Patio SLIDE – konstrukcja szara, płyta dymna	400x300x258	GPA0001	5905725033690	5900,00



PODKŁADKI OCHRONNE POD GRILL

Maty z poliwęglanu pod grill stosowane są w celu zabezpieczenia podłoża (płytki, deski, beton) przed tłustymi plamami czy spadającym popiołem. Spadające drobiny żaru pozostawią ślad, ale ochronią powierzchnię tarasu przed zniszczeniem.



Zdjęcie produktu	Nazwa produktu	Wymiar [cm]	Indeks	Kod ean	Cena netto PLN/szt.
	Mata z PC pod grilla - okrągła, czarna	ø 60	6000120	5905725030347	87,00
	Mata z PC pod grilla - okrągła, czarna	ø 90	6000121	5905725030354	104,00

AGROWŁÓKNINY I TKANINY OGRODNICZE

AGROSPEED

Agrowłóknina polipropylenowa o masie 17g/m², stabilizowana UV, biała służy do osłaniania i okrywania wysianych lub posadzonych roślin w okresie niesprzyjających warunków termicznych. Zastosowanie: w rolnictwie i ogrodnictwie (uprawa warzyw i owoców), w leśnictwie i sadownictwie powoduje przyspieszenie wzrostu roślin i zwiększenie plonów. AGROSPEED dzięki swojej strukturze przepuszcza wodę opadową, pozwala na swobodną cyrkulację powietrza, a jednocześnie stwarza roślinom lepsze warunki cieplne. Rośliny pod osłoną AGROSPEED są wyższe i bardziej wyrównane, wcześniej rozpoczynają formowanie pąków kwiatowych i wykształcają większą masę części nadziemnych. Skutecznie zabezpiecza młode rośliny przed wiosennymi, przygruntoowymi przymrozkami. Zapewnia ochronę przed ptakami i gryzoniami, opadami gradu i gwałtownymi deszczami, szybką utratą wilgotności i oparzeniami słonecznymi.



Nazwa produktu	Wymiar [m]	Indeks	Kod ean	Cena netto PLN/szt.	ilość sztuk w opakowaniu zbiorczym
AGROSPEED 17G - BIAŁA	1,6x5	G000300	5905725027071	7,52	70
AGROSPEED 17G - BIAŁA	1,6x10	G000301	5905725027705	12,45	40
AGROSPEED 17G - BIAŁA - rolka	1,6x100	G000305	5905725027712	89,13	1
AGROSPEED 17G - BIAŁA	3,2x5	G000330	5905725027729	13,38	40
AGROSPEED 17G - BIAŁA	3,2x10	G000331	5905725027736	23,92	22
AGROSPEED 17G - BIAŁA - rolka	3,2x100	G000335	5905725027743	178,26	1

AGROSTOP

Agrowłóknina czarna o masie 50 g/m² służy do ściółkowania gleby co polepsza warunki rozwoju roślin. Agrowłóknina jest stosowana jako zabezpieczenie przeciwchwastowe - jest skutecznym środkiem do tłumienia niepożądanego rośliności.

Zastosowanie: zapewnia wyeliminowanie chwastów bez stosowania herbicydów, chroni glebę przed utratą wody wskutek parowania, poprawia warunki fitosanitarne roślin, dzięki czemu są one mniej podatne na choroby, przyspiesza plonowanie i zwiększa wydajność roślin.



Nazwa produktu	Wymiar [m]	Indeks	Kod ean	Cena netto PLN/szt.	ilość sztuk w opakowaniu zbiorczym
AGROSTOP 50G - CZARNA	1,6x5	G000603	5905725027095	17,98	35
AGROSTOP 50G - CZARNA	1,6x10	G000604	5905725027767	35,95	20
AGROSTOP 50G - CZARNA - rolka	1,6x100	G000608	5905725027750	298,01	1
AGROSTOP 50G - CZARNA	3,2x5	G000611	5905725027774	35,95	20
AGROSTOP 50G - CZARNA	3,2x10	G000612	5905725027781	71,86	10
AGROSTOP 50G - CZARNA	3,2x100	G000616	5905725027798	596,02	1
AGROSTOP 50G - CZAR/BRAZ. - rolka	1,6x100	G000701	5905725027804	327,81	1

AGROTERM

Agrowłóknina biała o masie 50 g/m² służy do zimowego osłaniania roślin zimujących w gruncie. Zastosowanie: zapewnia ochronę zimujących w gruncie roślin w bezśnieżne zimy, ochronę roślinom o niskiej mrozoodporności (młode iglaki, rododendrony, winorośle, wrzośce, magnolie itp.)



Nazwa produktu	Wymiar [m]	Indeks	Kod ean	Cena netto PLN/szt.	ilość sztuk w opakowaniu zbiorczym
AGROTERM 50G - BIAŁA	1,6x5	G000500	5905725027088	17,98	35
AGROTERM 50G - BIAŁA	1,6x10	G000501	5905725029167	35,95	20
AGROTERM 50G - BIAŁA - rolka	1,6x100	G000506	5905725029174	298,01	1
AGROTERM 50G - BIAŁA	3,2x5	G000510	5905725029181	35,95	20
AGROTERM 50G - BIAŁA	3,2x10	G000511	5905725029198	71,86	10
AGROTERM 50G - BIAŁA - rolka	3,2x100	G000516	5905725029204	596,02	1

ZIMOWE KAPTURY OCHRONNE

Wykonane z agrowłókniny – są bardzo wygodnym sposobem na ochronę pojedynczych roślin, gdyż oferowane kaptury dostosowane są do roślin o różnych rozmiarach oraz posiadają wszytą tasiemkę pozwalającą solidnie umocować kaptur na roślinie.



Nazwa produktu	Wymiar [cm]	Indeks	Kod ean	Cena netto PLN/szt.	ilość sztuk w opakowaniu zbiorczym
Kaptur ochronny, biały - 3 sztuki	60x80	G000201	5905725030378	25,50	180 kpl
Kaptur ochronny, biały - 2 sztuki	80x120	G000200	5905725025985	35,72	100 kpl
Kaptur ochronny, biały - 1 sztuka	100x160	G000202	5905725030385	21,42	60 kpl
Kaptur ochronny trójkątny z nadrukiem - 1 sztuka	70x80	G000100	5905725025978	8,72	148 kpl
Kaptur ochronny trójkątny z nadrukiem - 1 sztuka	80x120	G000101	5905725030392	15,33	120 kpl

STOJAK EKSPOZYCYJNY

na agrotkaniny, folie ochronne, folie kubelkowe.



GEOWŁÓKNINA DRENAŻOWA

Geowłóknina drenażowa to wodoprzepuszczalna tkanina poliestrowa, która wspomaga odprowadzanie wody z chodników, podjazdów oraz parkingów, szczególnie z kostki brukowej oraz płyt chodnikowych.

Geowłóknina poprawia stabilność nośności systemów ziemnych oraz wydłuża trwałość i czas eksploatacji systemów drenażowych i melioracyjnych. Geowłóknina wykorzystywana jest zarówno przez profesjonalistów jak również majsterkowiczów przeprowadzających drobne prace naprawcze.



ZASTOSOWANIE:

- parkingi, podjazdy i ścieżki przydomowe,
- baseny, oczka wodne,
- korty tenisowe, boiska,
- drenaż opaskowy.

Nazwa produktu	Wymiar [m]	Indeks	Kod ean	Cena netto PLN/szt.	Cena netto PLN/szt.
Geowłóknina PES 100	1x50	G000001	5905725039098	2,80	140,00

Podstawowe funkcje geowłókniny drenażowej:

- filtracja - geowłóknina zatrzymuje i spowalnia przenikanie drobnych cząstek gruntu do systemu drenażowego,
- separacja - zapobiega mieszanii się przylegających do siebie warstw materiałów przez co zmniejsza się ryzyko osuwania się gruntu, a także zużywa się mniej kruszywa z uwagi na ograniczenie jego migracji w głąb podłoża,
- wzmocnienie - geowłókninę można stosować do zbrojenia podłoża gruntowego i skarp nasypów,
- drenaż - zabezpiecza rury drenażowe przed zamuleniem, zapewniając ich efektywne wykorzystanie.

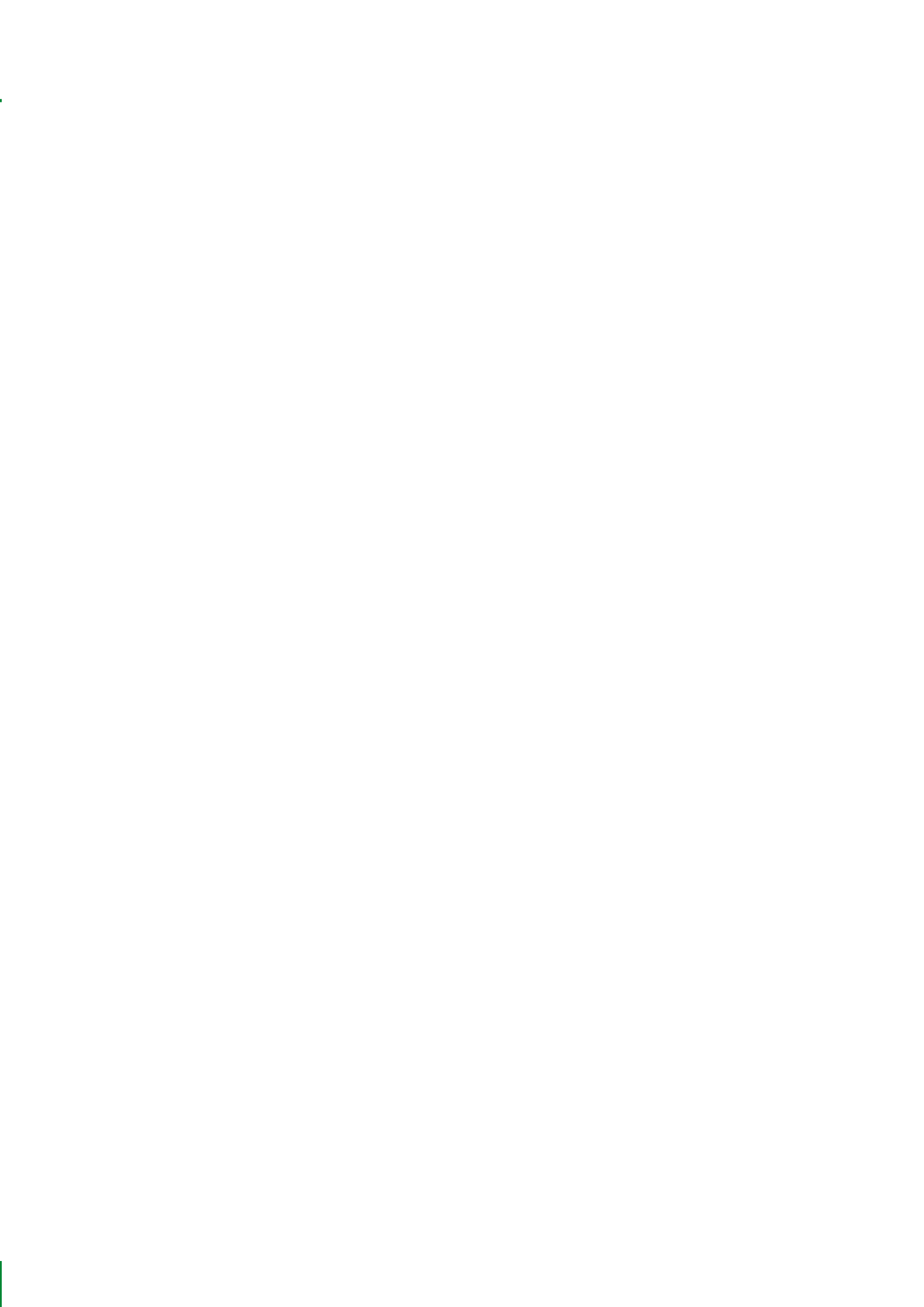



Robelit Sp. z o.o.
ul. Legionów 79
42-200 Częstochowa
tel. +48 (34) 377 42 98
fax +48 (34) 377 42 99
e-mail: info@robelit.pl
www.robelit.pl

A large, bold, green sans-serif font spelling out the word 'Garden'. The letter 'd' is stylized to resemble a green plant stem with two leaves growing from the top. The text is set against a white background with a solid green horizontal bar at the bottom.